



# Пневмоцилиндры с параллельными штоками. Серии 1325, 1326, 1345, 1347. Поршень диам. 32 мм - 100 мм.



## Общая информация

При разработке и эксплуатации машин для обеспечения правильной ориентации присоединенной детали или создаваемого усилия иногда требуется, чтобы шток пневмоцилиндра не только не поворачивался вокруг своей оси, но и обеспечивал противодействие поперечным нагрузкам.

Для решения таких задач ПНЕВМАКС разработал данные серии цилиндров с гильзой круглого сечения и сдвоенным параллельным штоком. Используемые материалы, точная механообработка и аккуратная сборка обеспечивают данным цилиндрам высокую надежность и стабильность характеристик и позволяют отказаться от дорогостоящих направляющих. В сериях 1345 и 1347 применяется удлиненная на 25 мм передняя крышка, что обеспечивает ещё более высокую долговечность цилиндров.

Основные характеристики данных цилиндров аналогичны моделям серий 1319 - 1321 и соответствуют стандарту ISO 6431. Это позволяет использовать любые монтажные принадлежности серий 1320 и 1380, включая бесконтактные магнитные датчики и монтажные скобы к ним. Цилиндры могут быть без магнита в поршне (серии 1326 и 1347) и с магнитом в поршне (серии 1325 и 1345). Отличие между сериями в материале штока: в первом случае используется шток из стали С43 с хромовым покрытием, во втором случае используется нержавеющая сталь с накаткой поверхности скольжения.

Использование в качестве гильзы экструдированного оксидированного алюминиевого профиля увеличивает ресурс гильзы, повышает её жесткость и стойкость к внешним механическим повреждениям (ударам) и позволяет отказаться от стяжных шпилек.

## Технические характеристики

Энергоноситель	Очищенный сжатый воздух с распыленным маслом или без него *
Макс. рабочее давление	10 бар (1МПа)
Скорость хода поршня	10...1000 мм/с
Рабочая температура	-5°C...+70°C (обычное применение) -20°C...+70°C (с сухим воздухом)
Диаметр поршня	32 - 40 - 50 - 63 - 80 - 100 (мм)
Зона пневматического демпфирования спереди	22 - 22 - 24 - 32 - 32 - 32 (мм)
Зона пневматического демпфирования сзади	28 - 32 - 32 - 40 - 44 - 50 (мм)

\* - работа на воздухе без распыленного масла сокращает ресурс пневмоцилиндра

## Рекомендуемые хода:

Ø 32	25 - 50 - 75 - 100 - 150 - 200 мм
Ø 40	25 - 50 - 75 - 100 - 150 - 200 - 250 мм
Ø 50	25 - 50 - 75 - 100 - 150 - 200 - 250 - 300 мм
Ø 63	25 - 50 - 75 - 100 - 150 - 200 - 250 - 300 - 350 мм
Ø 80	25 - 50 - 75 - 100 - 150 - 200 - 250 - 300 - 350 - 400 - 500 мм
Ø100	25 - 50 - 75 - 100 - 150 - 200 - 250 - 300 - 350 - 400 - 500 мм

## Применение и эксплуатация

Данные цилиндры являются простым и прочным устройством, которое может работать без обслуживания десятки миллионов циклов при правильном монтаже и эксплуатации, которые описаны в «Введении к разделу «Пневмоцилиндры». Допустимые поперечные нагрузки приведены на диаграмме. Цилиндры спроектированы для универсального применения, и могут монтироваться в любом положении. При ремонте пневмоцилиндра пользуйтесь стандартной методикой.

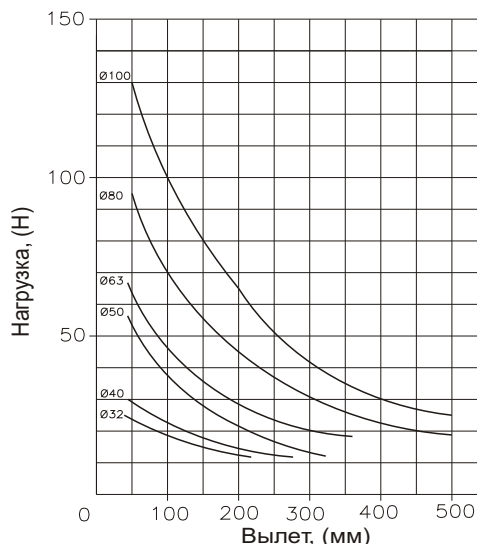
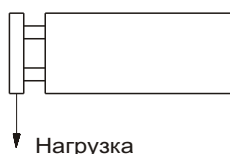

### Конструктивное исполнение и применяемые материалы

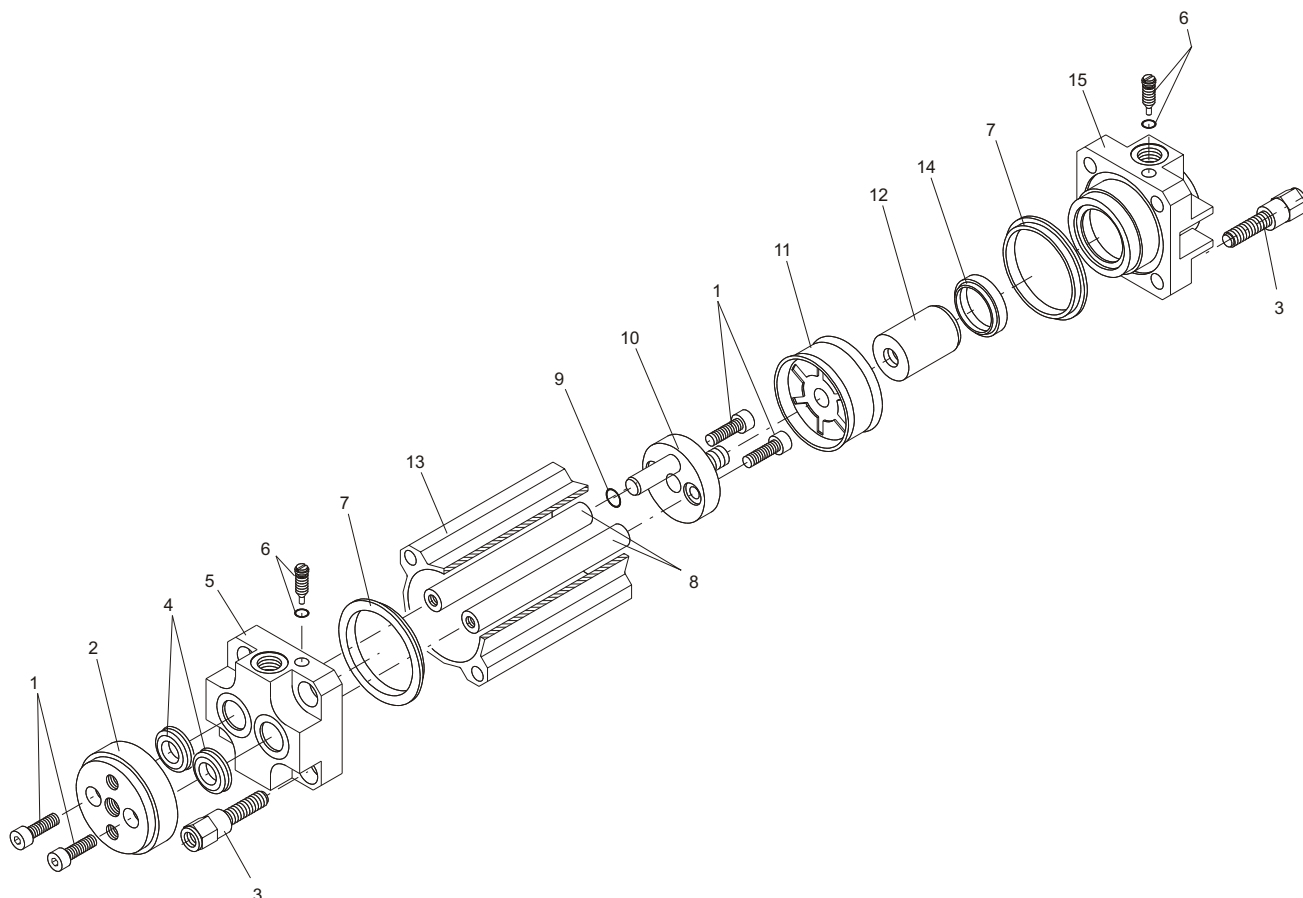

4

4

Поз.	Описание
1	Винт - сталь
2	Фланец - упрочненный алюминиевый сплав; окрашен в черный цвет
3	Винт - оцинкованная сталь
4	Манжета штока - самосмазывающийся полиуретан
5	Передняя крышка - упрочненный алюминиевый сплав; окрашена в черный цвет
6	Винт регулировки демпфирования - никелированная сталь
7	Уплотнительное кольцо - NBR (пербунал)
8	Штоки - сталь С43 или нержавеющая сталь AISI 303 (оба варианта с твердым хромовым покрытием; Ra0,2)
9	Кольцо демпфера - NBR (пербунал)
10	Передний поршень демпфера - алюминий
11	Поршень - моноблок из NBR (пербуна) с пластоферритовым магнитом или без
12	Задний поршень демпфера - алюминий
13	Гильза - алюминиевый сплав UNI 9006/1 с анодированием (Ra=0.3-0.5)
14	Манжета демпфера - NBR (пербунал)
15	Задняя крышка - упрочненный алюминиевый сплав UNI 5079; окрашена в черный цвет



# Пневмоцилиндры с параллельными штоками. Серии 1325, 1326, 1345, 1347. Поршень диам. 32 мм - 100 мм.



## Базовое исполнение

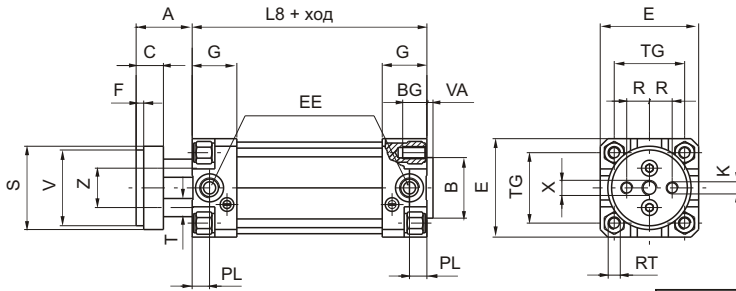

**1325.Ø.ход.01** с магнитом в поршне  
**1326.Ø.ход.01** без магнита в поршне  
**1325.Ø.ход.01X** с магнитом и хромир. штоками из нерж. стали  
**1326.Ø.ход.01X** без магнита и с хромир. штоками из нерж. стали

## Исполнение с удлиненной передней крышкой

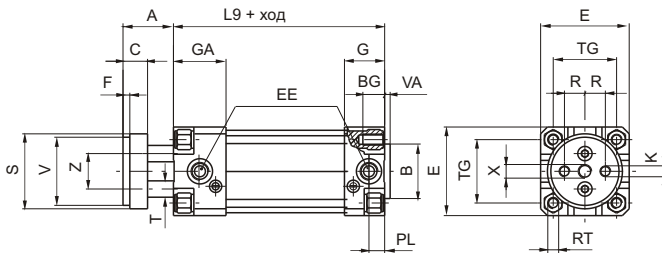

**1345.Ø.ход.01** с магнитом в поршне  
**1347.Ø.ход.01** без магнита в поршне  
**1345.Ø.ход.01X** с магнитом и хромир. штоками из нерж. стали  
**1347.Ø.ход.01X** без магнита и с хромир. штоками из нерж. стали

Диаметр поршня	32	40	50	63	80	100	
A	26	30	37	37	46	51	
AM	22	24	32	32	40	40	
B	30	35	40	45	45	55	
BG	12	12	16	16	20	20	
C	15	15	18	22	22	22	
E	46	52	65	75	95	115	
EE	G 1/8"	G 1/4"	G 1/4"	G 3/8"	G 3/8"	G 1/2"	
F	4	4	5	5	5	5	
G	25	29	29,5	36	36	40	
GA	50	54	54,5	61	61	65	
K	M6	M8	M8	M10	M12	M12	
L8	94	105	106	121	128	138	
L9	119	130	131	146	153	163	
PL	9	11,5	11,5	14	14	16	
R	9,5	11,25	15	19	25	35	
RT	M6	M6	M8	M8	M10	M10	
S	35	45	55	70	85	105	
T	8	10	12	16	20	20	
TG	32,5	38	46,5	56,5	72	89	
V	32	40	50	63	80	100	
VA	4	4	4	4	4	4	
Z	18	22	26	35	40	50	
WH	26	30	37	37	46	51	
X	M8	M10	M10	M12	M14	M14	
Масса, г	ход 0 мм	560	810	1380	2300	3680	5740
		650	950	1500	2500	4100	6300
		каждые 10 мм	20	26	30	40	80
Допуск хода: + 2 мм.							

## Исполнение с проходным штоком по стандарту ISO 6431

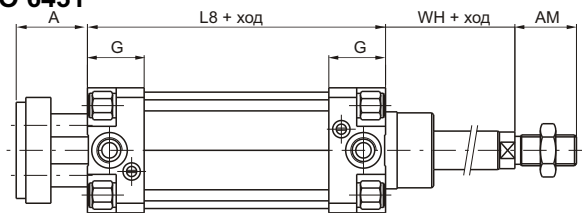

Код для заказа  
**1325.Ø.ход.02** с магнитом в поршне  
**1326.Ø.ход.02** без магнита

Код для заказа  
**1325.Ø.ход.02X** с магнитом и хромир. штоками из нерж. стали  
**1326.Ø.ход.02X** без магнита и с хромир. штоками из нерж. стали

## Исполнение с проходным штоком

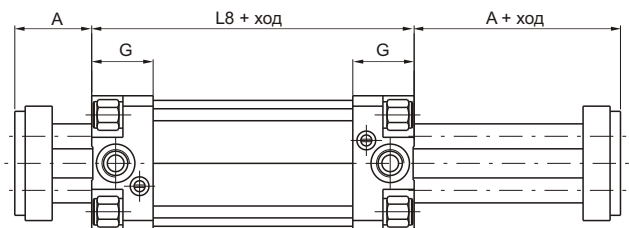

Код для заказа  
**1325.Ø.ход.06** с магнитом в поршне  
**1326.Ø.ход.06** без магнита

Код для заказа  
**1325.Ø.ход.06X** с магнитом и хромир. штоками из нерж. стали  
**1326.Ø.ход.06X** без магнита и с хром. штоками из нерж. стали



# Пневмоцилиндры с параллельными штоками.

## Серии 1325, 1326, 1345, 1347. Поршень диам. 32 мм - 100 мм.



### Бесконтактные датчики

Технические характеристики и размеры приведены в конце раздела 4.  
Для монтажа используйте скобы к цилиндрам серии 1319 (стр. 4-11/5).

### Принадлежности для крепления

С данной серией цилиндров могут быть использованы все типы принадлежностей для монтажа от цилиндров серии 1319, за исключением передней лапы и фланца. Данные принадлежности потребовали доработки и им были присвоены собственные коды.

### Наконечник штока

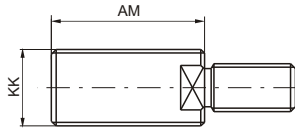

Код для заказа		1325.Ø.17F					
Ø поршня		32	40	50	63	80	100
AM		22	24	32	32	40	40
KK		M10x1,25	M12x1,25	M16x1,5	M16x1,5	M20x1,5	M20x1,5
Масса, г		17	27	63	65	110	110

Материал - оцинкованная сталь.

### Фланец передний

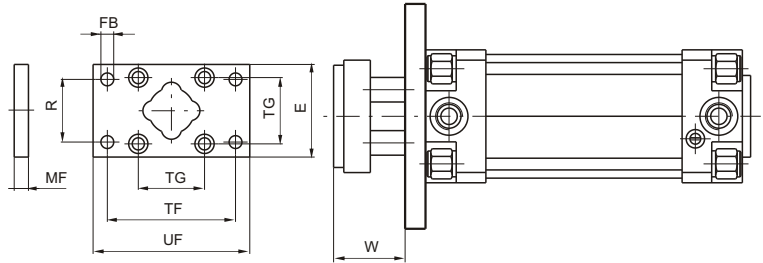
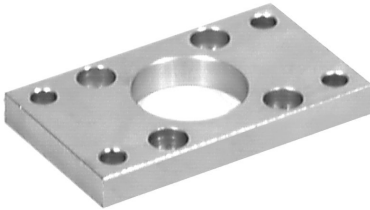

Материал - оцинкованная сталь.

Вместе с фланцем поставляются 4 винта для его крепления к цилиндру.

Код для заказа		1325.Ø.03F					
Ø поршня		32	40	50	63	80	100
E		45	52	65	75	95	115
FB (H 13)		7	9	9	9	12	14
MF (JS 14)		10	10	12	12	16	16
R (JS 14)		32	36	45	50	63	75
TF (JS 14)		64	72	90	100	126	150
TG		32,5	38	46,5	56,5	72	89
UF		80	90	110	120	150	170
W		16	20	25	25	30	35
Масса, г		160	250	480	620	1430	3500

### Лапа короткая (MS1)

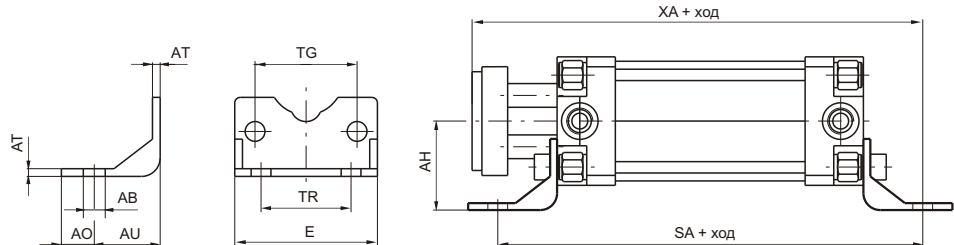

Материал - штампованная сталь с окраской в черный цвет.

Вместе с лапой поставляются 2 винта для её крепления к цилиндру.

Код для заказа ( 1 шт. )		1325.Ø.05/1F					
Ø поршня		32	40	50	63	80	100
AB (H 14)		7	9	9	9	12	14
AH (JS 15)		32	36	45	50	63	71
AO (± 0,2)		11	8	13	13	14	15
AT		3,5	3,5	3,5	4,5	5	5
AU		24	28	32	32	41	41
E		45	52	65	75	95	115
SA		142	161	170	185	210	220
TG		32,5	38	46,5	56,5	72	89
TR (JS 14)		32	36	45	50	63	75
XA		144	163	175	190	215	230
Масса, г		50	70	120	180	320	400